









# CÓMO CONTROLAR LAS PLAGAS DE MANERA SEGURA

## Cómo deshacerse de las cucarachas y los ratones



## ÍNDICE

	<b>Cómo asumir un papel activo para acabar con las plagas.....</b>	<b>1</b>
	<b>Cómo encontrar plagas.....</b>	<b>2-3</b>
	<b>Cómo limpiar .....</b>	<b>4</b>
	<b>Cómo matarlas de hambre y de sed.....</b>	<b>6</b>
	<b>Cómo impedir la entrada de las plagas .....</b>	<b>8</b>
	<b>Cuándo contratar a un profesional .....</b>	<b>11</b>
	<b>Tratamiento localizado.....</b>	<b>12</b>
	<b>Otros recursos .....</b>	<b>15</b>

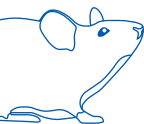



# Cómo asumir un papel activo para acabar con las plagas

La ley de la Ciudad de Nueva York exige que los propietarios mantengan los apartamentos sin plagas, como cucarachas y ratones. Esto incluye solucionar de forma segura los problemas que puedan causar plagas, como las fugas de agua, las grietas y los agujeros. Los inquilinos también tienen un papel fundamental a la hora de mantener sus casas sin plagas.

## NADIE QUIERE VIVIR CON PLAGAS

Las cucarachas y los ratones pueden contaminar la comida, dañar las casas y empeorar las alergias y el asma. Los pesticidas, que son productos químicos para deshacerse de las plagas, también causan problemas. Los pesticidas pueden adherirse a alfombras, muebles y otras superficies, y muchos son peligrosos para las personas y los animales domésticos. El Centro de Control del Envenenamiento de la Ciudad de Nueva York recibe aproximadamente 1000 informes de envenenamientos o exposiciones accidentales a pesticidas cada año; la mitad de los afectados son niños menores de 5 años.

## ¿QUÉ ESTÁ HACIENDO MAL LA GENTE?

Muchos inquilinos, propietarios y profesionales del control de plagas cometen el mismo error: Lo *primero* que hacen es usar un pesticida. Pero los pesticidas solo matan una *cantidad pequeña* de plagas. Las plagas se pueden volver resistentes al veneno, entonces ya no las mata a ellas ni a sus crías. A menudo, los pesticidas son innecesarios. Cuando son necesarios, únicamente se deben usar productos más seguros y específicos.

## POR QUÉ ESTA GUÍA FUNCIONA

Un buen control de plagas va a la raíz del problema. Para deshacerse de las plagas y evitar que vuelvan, hay que sacarles todo lo que necesitan para sobrevivir: comida, agua, refugio y formas de desplazarse.

En esta guía, se explica cómo sellar los puntos problemáticos y cómo limpiar su casa y protegerla contra las plagas en pasos fáciles de entender. *Para aprovechar esta guía al máximo:*

- No intente hacer todo a la vez. Deshacerse de las plagas y mantenerlas afuera puede llevarle unas semanas. Hágalo paso a paso y recuerde: *Esta guía funciona*. La mayoría de las personas que emprenden este proyecto solo tiene que hacerlo una vez cada varios años.
- Muéstreles esta guía a sus vecinos y amigos. ¡Anímelos a que la usen!



Es probable que usted ya sepa si hay cucarachas, ratones o ratas en su casa. Pero es importante saber cuán grande es el problema, por dónde entran las plagas y en dónde consiguen la comida y el agua.

Para averiguarlo, revise todas las habitaciones de su casa, principalmente la cocina y el baño, donde los problemas suelen ser peores. Es posible que necesite una linterna para iluminar los espacios oscuros.

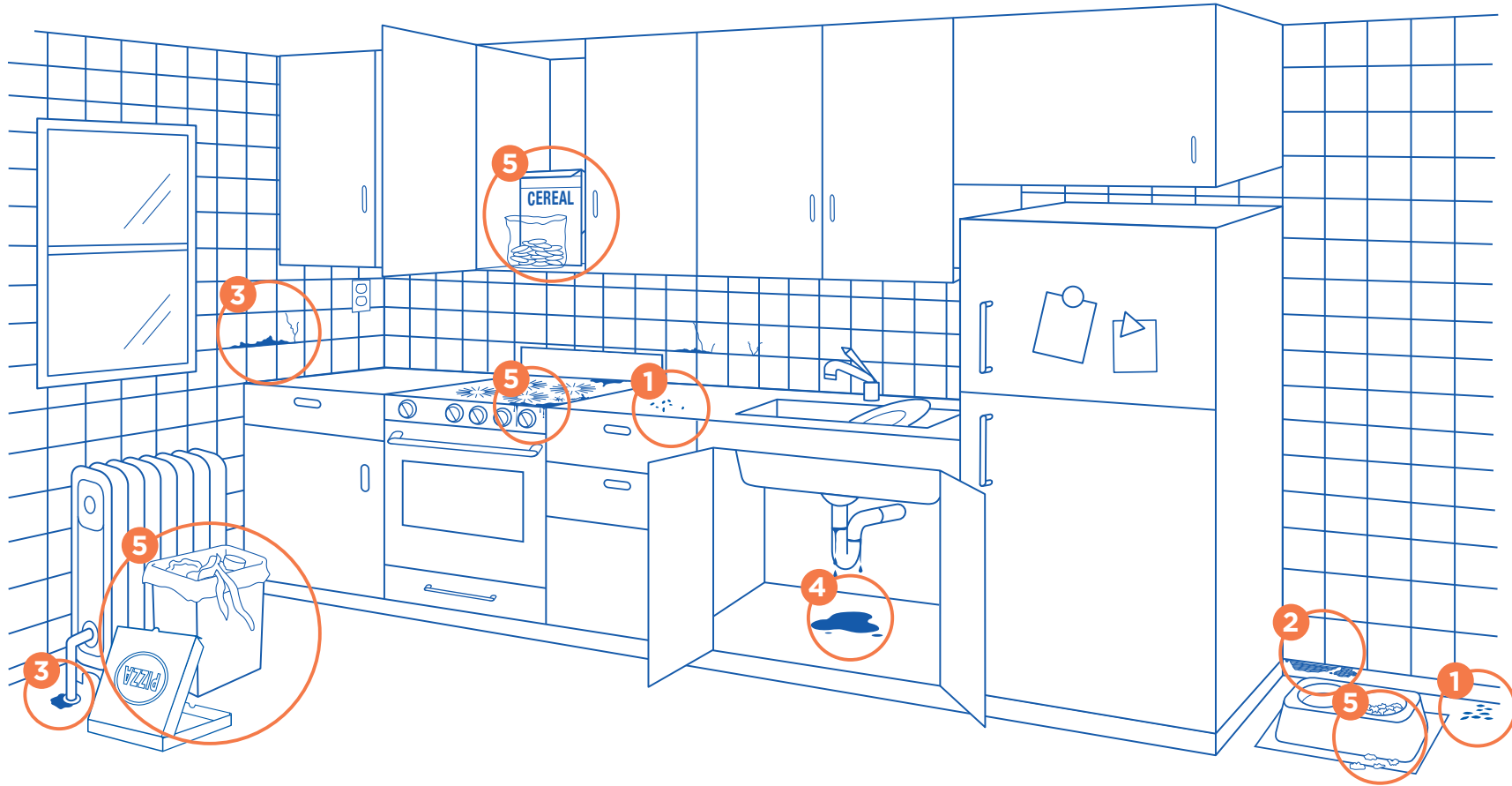

## Comience en la cocina

Busque estos problemas:

### 1 Desechos y excrementos:

- Los excrementos de las cucarachas se ven como manchas oscuras con puntos oscuros. Las cápsulas de sus huevos son amarillentas, presentan surcos, y tienen el tamaño de una uña pequeña.

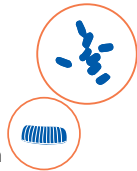

- Los excrementos de los ratones son marrones, del tamaño de un grano de arroz y con una forma similar.



### 2 Marcas de mordeduras en la madera, en las paredes y los contenedores de comida.

### 3 Espacios, grietas y agujeros en las paredes, a lo largo de los zócalos y las ventanas, y alrededor de las tuberías, los cables y los drenajes.

- Las cucarachas pueden meterse por grietas tan pequeñas como de 1/8 de pulgada.
- Los ratones pueden entrar por agujeros tan pequeños como de 1/4 de pulgada.

### 4 Llaves y tuberías con fugas o fugas en los techos y las paredes.

### 5 Paquetes de comida abiertos, superficies pegajosas, comida para mascotas fuera del plato y cestos de basura que no cierran bien.



## Cómo limpiar

Haga que sea más difícil para las cucarachas y ratones entrar en su casa, moverse libremente y encontrar comida, agua y refugio. Limpie.

Para deshacerse de las plagas y evitar que vuelvan, estos pasos son fundamentales.

### REDUZCA EL DESORDEN

- Recicle los periódicos, las bolsas de papel, los cartones y las botellas, especialmente las que están alrededor de las cocinas y los refrigeradores, y debajo de los fregaderos.
- Guarde la ropa y la ropa de cama que no use en cajas o bolsas de plástico selladas.

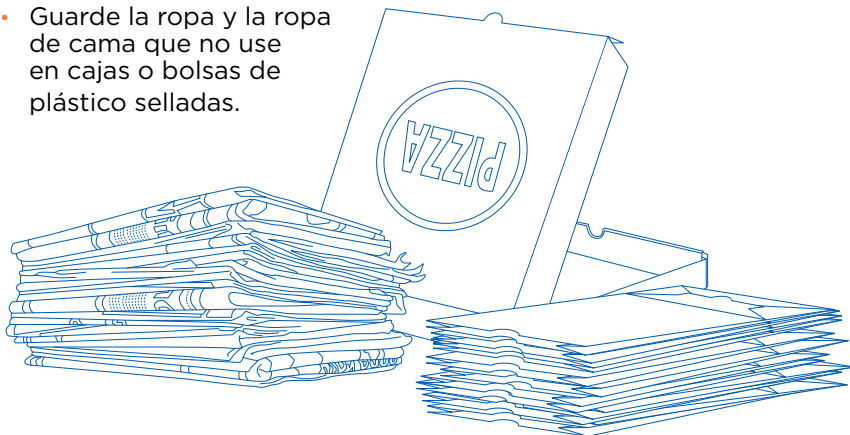

### ASPIRE A FONDO

- Use una aspiradora con manguera y una herramienta para grietas. Las aspiradoras con filtro especial, conocidas como filtro de aire de partículas de alta eficiencia (HEPA, por sus siglas en inglés) o las aspiradoras reductoras de alérgenos son las mejores.
- Aspire detrás y debajo de los refrigeradores y las cocinas.
- Vacíe los gabinetes, tire la comida vieja y los artículos que tengan signos de presencia de plagas.
- Aspire dentro de los espacios y agujeros de las paredes, dentro de los gabinetes y detrás de ellos. Empiece por arriba y vaya bajando.
- Cuando termine, selle la bolsa de la aspiradora y tírela.

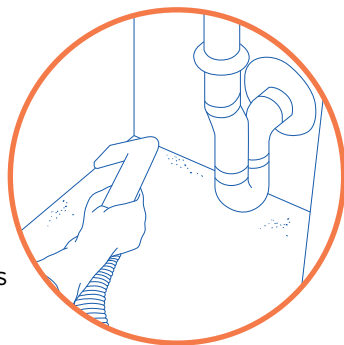

## LIMPIE LAS SUPERFICIES DURAS

- Póngase guantes domésticos.
- Llene dos cubetas con agua tibia: una con jabón o detergente suave y otra sola con agua para enjuagar. Separar el agua de enjuague lo ayudará a evitar seguir esparciendo huevos de insectos, comida y otros desechos. Cambie el agua con frecuencia.
- Friegue y enjuague con una esponja y un estropajo de plástico o un cepillo de fregar:
  - Las encimeras, mesas y superficies donde se almacena o se prepara la comida, o se come.
  - Debajo de la cocina, dentro de los quemadores, alrededor y dentro de la campana extractora, y debajo y detrás de la cocina, del refrigerador y del lavavajillas.
  - Dentro del burlete de la puerta del refrigerador.
  - Dentro de los cajones, los gabinetes y las estanterías de la cocina y del baño.
  - Los pisos.
- Limpie las manchas difíciles de quitar y desinfecte con una solución de blanqueador suave (1/2 taza de blanqueador en 1 galón de agua) o un producto de limpieza con blanqueador.
- ***iNunca mezcle el blanqueador con amoníaco ni con otros productos de limpieza!***

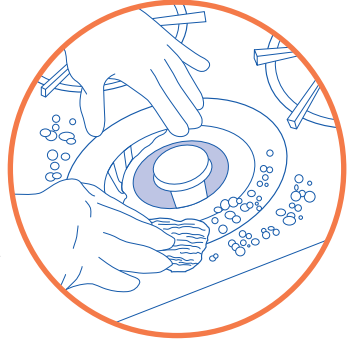

## LAVE LAS ALFOMBRAS Y LAS CORTINAS DE ZONAS PEQUEÑAS

Esto elimina las cápsulas de huevos y reduce los alérgenos.

## LIMPIE LOS ELECTRODOMÉSTICOS PEQUEÑOS

A las cucarachas les gustan los lugares cálidos y oscuros como las tostadoras, las parrillas eléctricas, los hornos de microondas y los relojes.

- Desenchufe los electrodomésticos y asírelos.
- Para infestaciones graves, después de pasar la aspiradora, ponga el electrodoméstico dentro de una bolsa de plástico, séllela al vacío y póngala en el congelador durante la noche.





## Cómo matarlas de hambre y de sed

**Evite que las cucarachas y los ratones consigan la comida y el agua que necesitan para vivir.**

### **GUARDE LA COMIDA A PRUEBA DE PLAGAS**

- Almacene toda la comida en cajas o suelta en recipientes que tengan cierre hermético, de plástico, vidrio o en latas de café con tapa.
- Guarde la mayor cantidad posible de comida en el refrigerador, especialmente las comidas que duran mucho tiempo, como las harinas, el arroz y los frutos secos.
- Guarde las bolsas grandes de comida para mascotas en un contenedor de basura de metal con tapa.

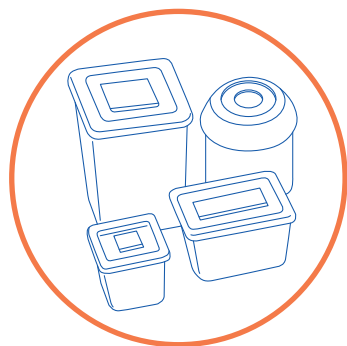

### **CONTROLE LA BASURA**

- Use contenedores de basura con tapas herméticas (los de metal son los mejores) para tirar la basura y los reciclables.
- Límpielos a menudo, por dentro y por fuera.
- Enjuague los reciclables antes de tirarlos en los contenedores designados.
- En los edificios de apartamentos, tire las bolsas de basura cerradas con un nudo por el vertedero o llévelas a los contenedores de basura del edificio todos los días.
- Ponga los contenedores de basura o las bolsas en la acera lo más cerca posible del horario de recolección. Dejarlos fuera durante la noche atrae a las ratas.

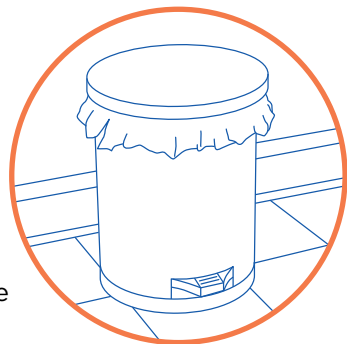

### **EN LOS EDIFICIOS QUE TIENEN COMPACTADORAS**

- Ponga la basura en una bolsa y ciérrela bien antes de tirarla por el vertedero.
- Deje las bolsas y los artículos más grandes en las zonas de almacenamiento designadas.
- No sobrecargue los vertederos.
- Ponga los reciclables en los contenedores designados, no los tire por el vertedero.
- No deje bolsas de basura en el piso de la sala de la compactadora.
- No tire líquidos ni objetos punzantes por el vertedero.

## GUARDE LA COMIDA A LA NOCHE

- Lave los platos y séquelos. No deje platos sucios en el fregadero durante la noche.
- Limpie la cocina, las encimeras y las mesas.
- Barra o aspire los restos de comida en el piso. Limpie el líquido que se haya derramado.
- No deje fuera la comida de las mascotas.

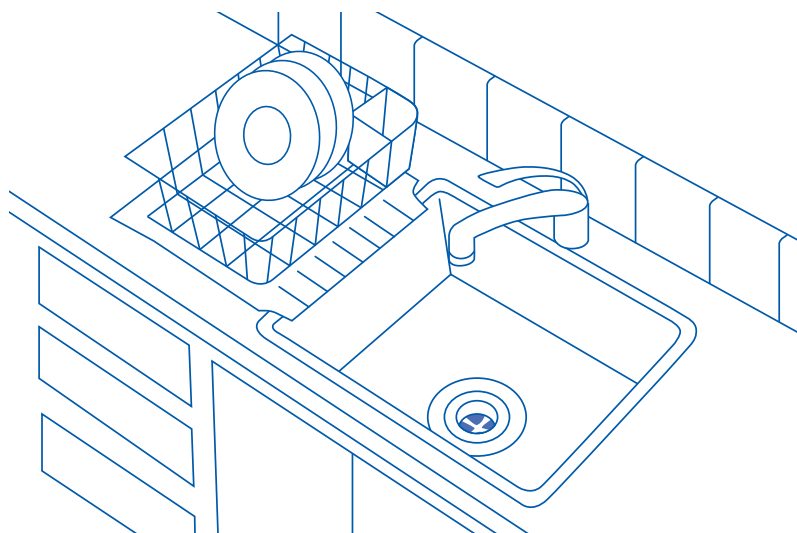

## QUITE LAS FUENTES DE AGUA

- Reemplace las juntas para arreglar las llaves que gotean.
- Llame a un plomero para que arregle las fugas lo más rápido posible.
- Abra la ventana del baño o prenda el ventilador para ventilar el vapor después de ducharse y bañarse, y evitar que se forme moho. Informe si hay respiraderos que no extraen el aire o arréglelos.
- Si es posible, cierre los drenajes de las duchas, las bañeras y los lavabos cuando no se usen. Puede usar cubiertas de caucho baratas o mallas metálicas para drenajes.

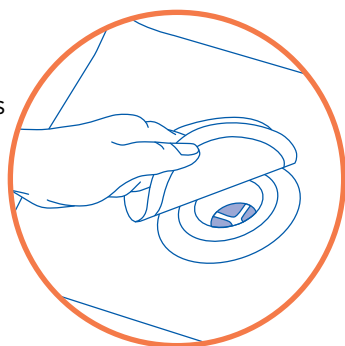





## Cómo impedir la entrada de las plagas

**Las cucarachas y los ratones pueden entrar en su casa a través de grietas y agujeros muy pequeños. Para mantener las plagas fuera para siempre, rellene los agujeros y selle las grietas en las paredes, el piso, la madera y alrededor de la bañera, la ducha y el lavabo.**

Estas reparaciones son fáciles de hacer. El material es barato y se puede encontrar en la mayoría de las ferreterías. Es importante usar guantes y seguir todas las instrucciones del paquete. Si no puede o no quiere hacer las reparaciones usted mismo, pídaselo al propietario o al superintendente. La ley de la Ciudad de Nueva York exige que los propietarios mantengan las viviendas de sus inquilinos sin plagas ni moho.

### MATERIAL BARATO PARA RELLENAR AGUJEROS Y SELLAR GRIETAS

- Guantes de goma
- Masilla de 100 % silicona y pistola de calafatear
- Malla de lana de acero inoxidable o cobre
- Burletes y aislantes para puertas
- Yeso o compuesto para juntas y espátula de una pulgada
- Cinta adhesiva
- Pintura para casas y pinceles
- Placas embellecedoras

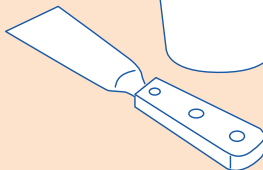
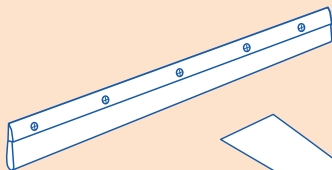
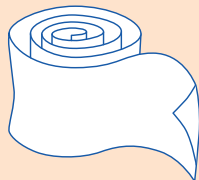
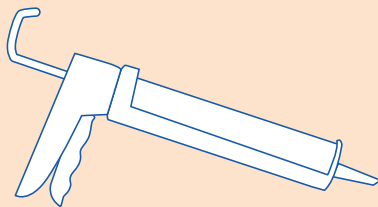

## SELLE LAS GRIETAS Y LOS AGUJEROS PEQUEÑOS

- Selle los agujeros estrechos con masilla de 100 % silicona. Enmasille las bañeras, las duchas y los lavabos, donde se une la pared con el piso, dentro de los gabinetes y donde se unen los gabinetes con la pared.
- Pinte sobre las grietas pequeñas en las paredes, el piso, o la madera con pintura de látex a base de agua.

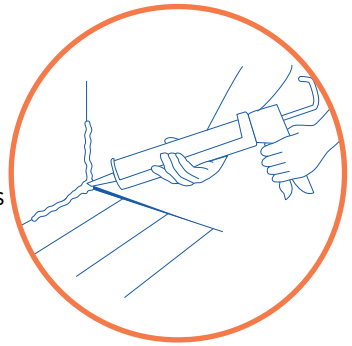

## RELLENE LOS AGUJEROS Y ESPACIOS MÁS GRANDES (MÁS DE 1/2" DE ANCHO)

- Coloque una malla de lana de acero inoxidable o de cobre dentro de los agujeros antes de sellar. Esto evita que los ratones la mastiquen.
- Utilice yeso o compuesto para juntas para rellenar los espacios y agujeros que sean demasiado grandes para enmasillar. Hágalo de a poco y deje que se seque entre las aplicaciones.
- Selle los espacios alrededor de las cañerías y las tuberías de gas que salen de las paredes o los pisos. Instale placas embellecedoras alrededor de las tuberías después de sellar.

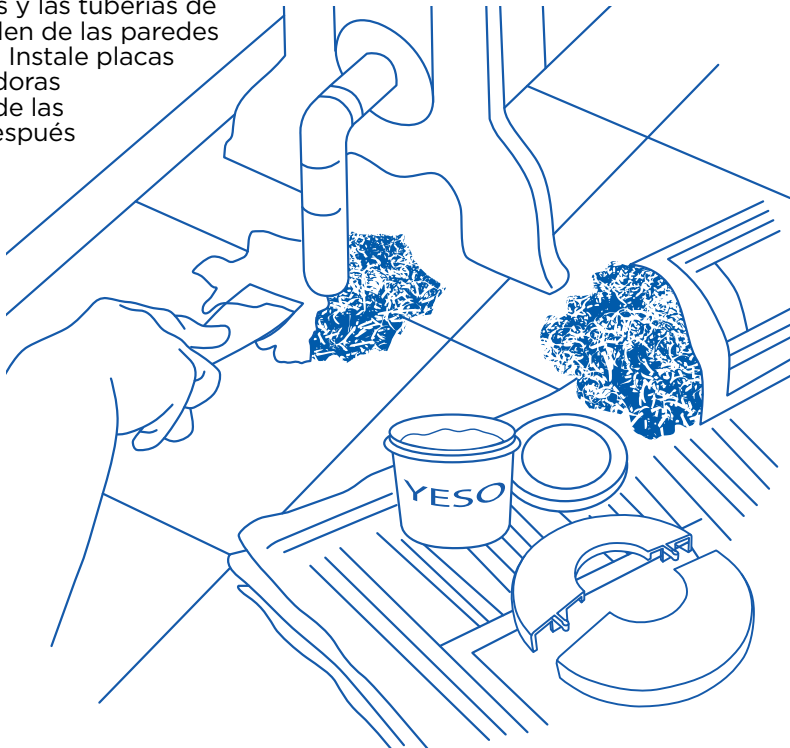

## CIERRE LOS ESPACIOS DEBAJO DE LAS PUERTAS Y ALREDEDOR DE LAS VENTANAS

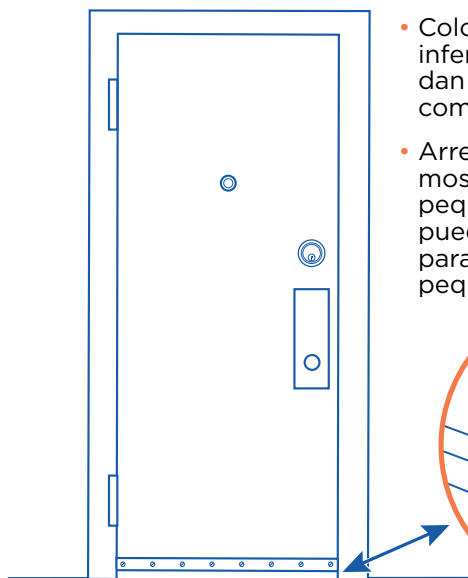

- Coloque burletes en la parte inferior de las puertas que dan al exterior o a un espacio común del edificio.
- Arregle los agujeros de los mosquiteros entretejiendo trozos pequeños de mosquitero. También puede usar grapas o cinta adhesiva para reparar cortes o roturas pequeñas.

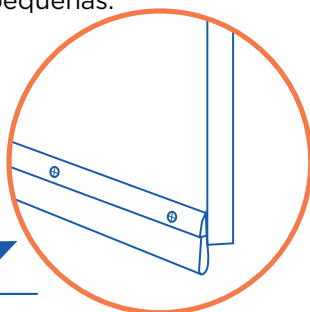

## TAPE LOS RESPIRADEROS DEL BAÑO Y DE LA COCINA

- Las plagas pueden entrar a través de los respiraderos. Impida que entren y deje que el aire fluya por los respiraderos colocando mallas, cortadas a medida, debajo o encima de la cubierta del respiradero. Fije la malla con masilla o con una engrapadora.

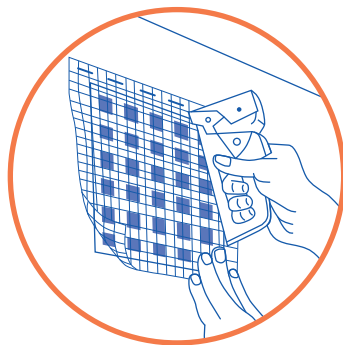



## Cuándo contratar a un profesional

Si tiene ratas en su casa o un problema grave de ratones o cucarachas, tiene que llamar a un profesional de control de plagas. Asegúrese de que el profesional esté certificado por el Departamento de Conservación Ambiental del Estado de Nueva York (NYS DEC, por sus siglas en inglés). Pida que le muestre una copia de la certificación o consulte directamente con el NYS DEC en [dec.ny.gov](http://dec.ny.gov). Busque **NYSPAD** y haga clic en el portal de información del Bureau of Pesticides Management, la oficina de control de plaguicidas, para buscar las empresas, las agencias, los aplicadores y los técnicos autorizados en su área.

Un buen profesional identificará las condiciones que contribuyen a las plagas y creará un plan para deshacerse de ellas. Algunos problemas de plagas requieren varias visitas. Puede llevar días o incluso semanas deshacerse de un problema grave de roedores. Dígame al profesional de control de plagas que use el pesticida menos peligroso que sea efectivo. No permita que use bombas o vaporizadores de insectos. Si tiene niños o mascotas, asegúrese de que el profesional lo sepa.

Si usted alquila, el propietario está obligado a mantener su casa sin plagas y debe contratar a un profesional si es necesario. Avise al propietario de inmediato si hay plagas en su casa.

Si el propietario o el administrador no resuelve el problema, llame al **311**.

**Integrated Pest Management Toolkit for Building Owners, Managers and Staff**, un manual sobre el control integrado de plagas, es un excelente recurso para profesionales de control de plagas, propietarios, superintendentes y administradores. Vaya a [nyc.gov/health](http://nyc.gov/health) y busque **IPM**, o llame al **311** y pregunte por **"Healthy Homes" (Hogares Saludables)** para recibir una copia gratis del manual.





## Tratamiento localizado

Si son necesarias otras medidas de control de plagas, use los productos químicos menos tóxicos y aplíquelos de la manera más segura para proteger a personas y mascotas. Lo que hace que los pesticidas sean peligrosos para las plagas también los hace peligrosos para las personas y las mascotas. Trabaje con la administración de su edificio y los profesionales de control de plagas para determinar si es necesario usar pesticidas. (**Consulte "Cuándo contratar a un profesional" en la página 11**).

### USE LOS PESTICIDAS CON CUIDADO

- Use productos que tengan una etiqueta del fabricante y que sean aptos para el uso del consumidor. Lea las instrucciones de la etiqueta y sígala rigurosamente:
  - No use más de lo que se recomienda.
  - Siempre siga las indicaciones en la etiqueta del fabricante. Nunca use un producto para otro insecto o roedor que el que indica la etiqueta.
- **No use vaporizadores, bombas ni carnadas sueltas para roedores.** Se extienden por todas partes y caen sobre las superficies donde la gente se sienta, prepara comida, juega o come.
- Nunca compre pesticidas a vendedores ambulantes. No use productos ilegales, como la tiza insecticida (o tiza china), Tres Pasitos o Tempo.
- Guarde los productos químicos en lugares seguros y coloque las trampas donde los niños y las mascotas no puedan alcanzarlos.



### PARA LAS CUCARACHAS

#### POLVOS

Los polvos incluyen ácido bórico, diatomita y gel de silicio que se pueden conseguir en las ferreterías y en las tiendas de productos para la casa. Mantenga alejados a los niños y a las mascotas, y use gafas de seguridad cuando aplique el polvo.

- Utilice un fumigador manual o una botella flexible con ácido bórico, diatomita o gel de silicio.



- Ponga el polvo en las grietas y los agujeros, y debajo y detrás de los electrodomésticos grandes y gabinetes, donde haya cucarachas.
- Aplique una *capa* delgada. Las cucarachas evitan acercarse a las acumulaciones grandes.
- Después, selle las ranuras, las grietas y los agujeros con masilla o yeso. (**Consulte la página 9 para tener más información**).
- No se preocupe si ve cucarachas después de aplicar el polvo. Puede tardar varios días o semanas en funcionar.

## CARNADA DE GEL

- La carnada de gel no mata las plagas de inmediato, pero es muy eficaz con el tiempo. Las plagas se las comen y mueren lentamente, después de volver a sus nidos. Las demás cucarachas del nido mueren cuando se comen los excrementos y los restos de las cucarachas que se han comido la carnada.
- Coloque un poco de gel del tamaño de un guisante cada un pie aproximadamente a lo largo de las ranuras, los estantes de los gabinetes y los zócalos. Vuelva a aplicar después de que se coman el gel.
- Coloque gel dentro de las grietas y los agujeros antes de sellarlos.

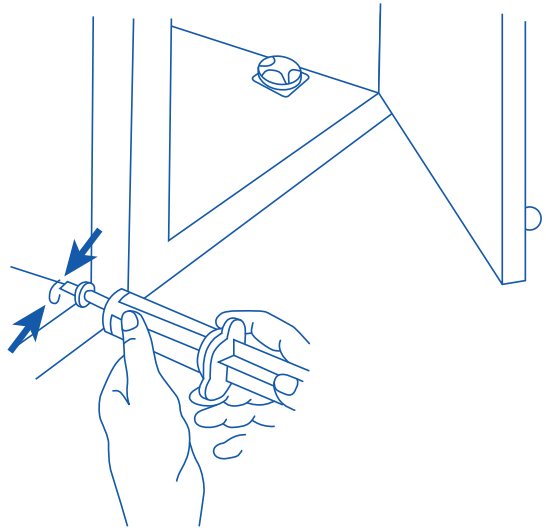

## TRAMPAS DE CARNADA Y TRAMPAS ADHESIVAS

- Despegue la cinta adhesiva de la parte de abajo de la trampa de carnada o adhesiva antes de pegarla en una superficie.
- Coloque la trampa de carnada o adhesiva en los lugares por donde caminan las cucarachas: a lo largo de los bordes, en las ranuras y esquinas, dentro y detrás de los gabinetes, detrás de los electrodomésticos y debajo de los fregaderos.
- Reemplace las trampas de carnada cada dos o tres meses. Cambie de marca o tipo todos los años. Reemplace las trampas adhesivas cada dos semanas (más a menudo si se llenan).

## PARA RATONES

### CARNADA RODENTICIDA

Si solamente ve ratones de vez en cuando, es posible que pueda resolver el problema usted mismo usando carnadas rodenticidas.

- Solamente use carnadas que vengan en recipientes a prueba de manipulaciones. Nunca use carnada suelta.
- Póngase guantes cuando manipule las carnadas.
- Reemplace las carnadas cuando estén vacías.
- Quítelas después de que los ratones hayan desaparecido.

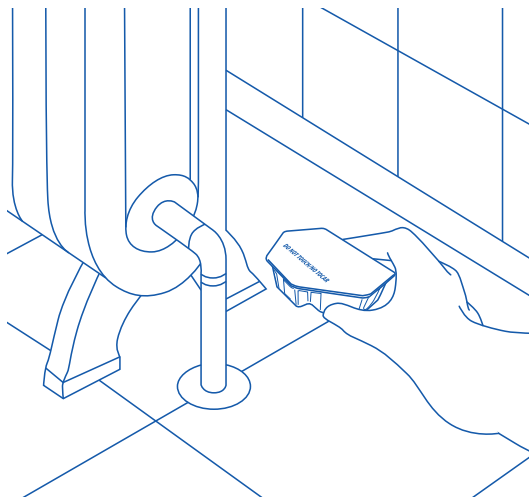

### TRAMPAS

También se pueden usar trampas de resorte o pegamento para atrapar a los ratones. Siga las instrucciones del paquete.

- Coloque las trampas fuera del alcance de los niños y animales.
- Revise las trampas todos los días y tire los ratones en bolsas de plástico selladas.
- Siga reemplazando las trampas hasta que no atrape nada por lo menos durante una semana.



## Otros recursos

- Si le avisó al propietario que tiene plagas o condiciones que fomentan las plagas (como fugas de agua, agujeros y grietas), pero el propietario no solucionó el problema, llame al **311**.
- Si usted o su hijo tienen asma y hay plagas o moho en su casa, su proveedor de atención de salud o el administrador de casos de asma puede pedir una inspección ambiental gratuita de la casa. Para obtener más información, visite [nyc.gov/health](https://nyc.gov/health) y busque "**Healthy Neighborhoods Program**" (Programa de vecindarios saludables).
- Si tiene otras plagas, como ratas o chinches, llame al **311** o visite [nyc.gov/health](https://nyc.gov/health) para obtener más información.



Para obtener más información, visite [nyc.gov/health](https://nyc.gov/health) y busque "**pests**" (plagas).

